

Russell Hobbs®

INSTRUCTIONS AND WARRANTY



MODEL NO.18591

RUSSELL HOBBS RED COFFEE MAKER

Congratulations on purchasing our Russell Hobbs Red Coffee maker. Each unit is manufactured to ensure safety and reliability. Before using this appliance for the first time, please read the instruction manual carefully and keep it for future reference.

FEATURES OF THE RUSSELL HOBBS RED COFFEE MAKER

Electronic control with LCD clock

Instant brew, and 24 hours brew time delay function

“Auto” and “On” LED indications

Aroma feature: for maximum flavour, set to brew 1-4, or 5-12 cups

Permanent filter holder, and easy to lift off basket

12 cup glass carafe

Anti –drip function

Capacity: 12 cup

1000W, 220-240V

IMPORTANT SAFEGUARDS

When using any electrical appliance, basic safety precautions should always be followed including the following:

1. Please read the instructions carefully before using any appliance.
2. Always ensure that the voltage on the rating label corresponds to the mains voltage in your home.
3. Incorrect operation and improper use can damage the appliance and cause injury to the user.
4. The appliance is intended for household use only. Commercial use invalids the warranty and the supplier can not be held responsible for injury or damage caused when using the appliance for any other purpose than that intended.
5. Avoid any contact with moving parts.
6. This appliance is not intended for use by persons (including children) with reduced physical, sensory or mental capabilities, or lack of experience and knowledge, unless they have been given supervision or instruction concerning use of the appliance by a person responsible for their safety.

7. Children should be supervised to ensure that they do not play with the appliance.
8. Check the power cord and plug regularly for any damage. If the cord or the plug is damaged, it must be replaced by the manufacturer or a qualified person in order to avoid an electrical hazard.
9. Do not use the appliance if it has been dropped or damaged in any way. In case of damage, take the unit in for examination and/or repair by an authorised service agent.
10. To reduce the risk of electric shock, do not immerse or expose the motor assembly, plug or the power cord to water or any other liquid.
11. Never immerse the unit in water or any other liquid for cleaning purposes.
12. Remove the plug from the socket by gripping the plug. Do not pull on the cord to disconnect the appliance from the mains. Always unplug the unit when not in use, before cleaning or when adding or removing parts.
13. The use of accessory attachments that are not recommended or supplied by the manufacturer may result in injuries, fire or electric shock.
14. A short cord is provided to reduce the hazards resulting from becoming entangled in or tripping over a longer cord.
15. Do not let the cord hang over the edge of a table or counter. Ensure that the cord is not in a position where it can be pulled on inadvertently.
16. Do not allow the cord to touch hot surfaces and do not place on or near a hot gas or electric burner or in a heated oven.
17. Do not use the appliance on a gas or electric cooking top or over or near an open flame.
18. Use of an extension cord with this appliance is not recommended. However, if it is necessary to use an extension lead, ensure that the lead is suited to the power consumption of the appliance to avoid overheating of the extension cord, appliance or plug point. Do not place the extension cord in a position where it can be pulled on by children or animals or tripped over.
19. This appliance is not suitable for outdoor use. Do not use this appliance for anything other than its intended use.
20. DO NOT carry the appliance by the power cord.
21. Do not leave this appliance unattended during use. Always unplug the unit when not in use or before cleaning.

22. Always operate the appliance on a smooth, even, stable surface. Do not place the unit on a hot surface.
23. Ensure that the switch is in the "Off" position after each use.
24. The manufacturer does not accept responsibility for any damage or injury caused by improper or incorrect use, or for repairs carried out by unauthorised personnel.
25. In case of technical problems, switch off the machine and do not attempt to repair it yourself. Return the appliance to an authorised service facility for examination, adjustment or repair. Always insist on the use of original spare parts. Failure to comply with the above mentioned pre-cautions and instructions, could affect the safe operation of this machine.

PARTS DIAGRAM

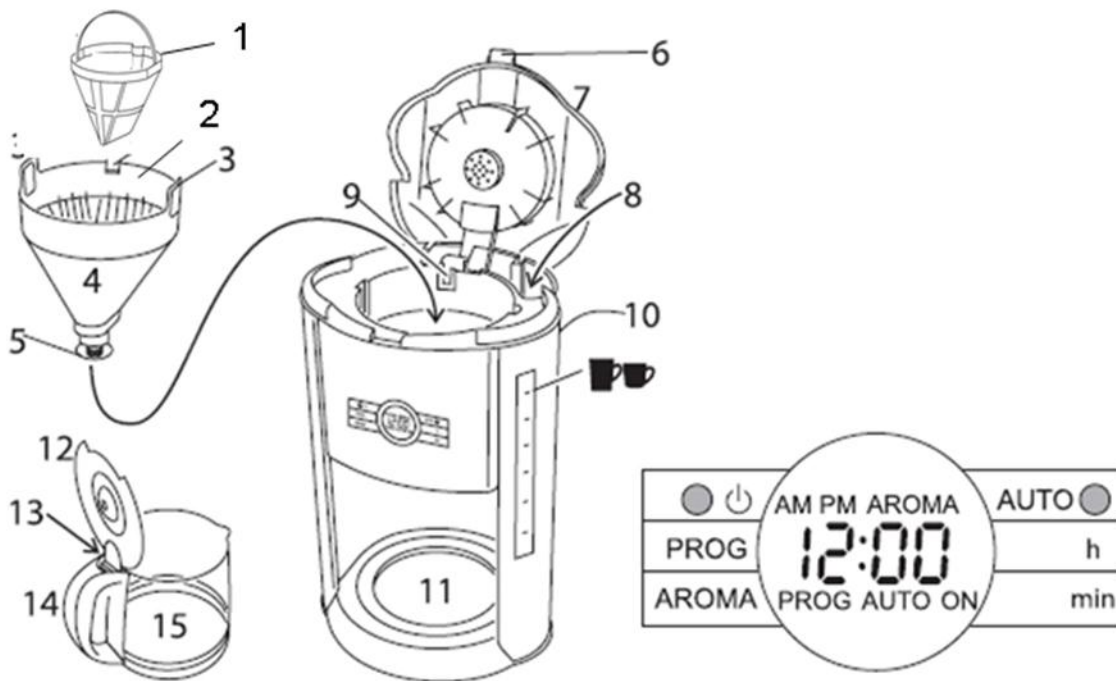

- | | |
|---------------------|--------------|
| 1. permanent filter | 9. slot |
| 2. tab | 10. overflow |
| 3. handle | 11. hotplate |
| 4. filter holder | 12. lid |
| 5. non-drip valve | 13. press |
| 6. grip | 14. handle |
| 7. lid | 15. carafe |
| 8. water | |

OPERATING INSTRUCTIONS:

Before using the appliance for the first time:

- Fill the reservoir to the  mark, and run the appliance without coffee.
- Allow for the coffee maker to cool down, discard the water, and then use it normally.

Filling the reservoir:

1. Remove the carafe from the hotplate.
2. Use the grip to open the lid, and expose the reservoir.
3. Use the carafe to fill the reservoir, to avoid overfilling.
 - a. Press the lever at the rear of the carafe lid, above the handle, to open the carafe lid.
4. Fill with at least 2 cups of water, but not above the  mark.
5. Put filter-ground coffee into the filter. The amount will vary with the type of coffee and individual taste, but we suggest two rounded teaspoons per cup of water.
6. Close the lid.
7. Replace the carafe on the hotplate.

Switching on the machine

8. Make sure the plug has been plugged into the power socket.

Operating the machine

9. Ignore the clock.
10. If you're making less than 5 cups of coffee, press the AROMA button, to turn the brew strength feature on. AROMA will appear on the display.
11. Press the ☺ button. The ☺ light will come on, and "ON" will show on the display.
12. Shortly afterwards, coffee will start to drip into the carafe.
13. When it's done, the hotplate will keep the carafe warm.
14. The clock will retain its settings until the coffee maker is unplugged.



Operating the machine using the timer:

15. The display will show AM for morning, and PM for afternoon.
16. Check that the ☺ light is off. If it isn't, press the ☺ button to turn it off.
17. If you're making less than 5 cups of coffee, press the AROMA button, to turn the brew strength feature on. AROMA will appear on the display.
18. Set the clock to the correct time.
 - a) Press and release the **h** button until the correct hour is shown
 - b) Press and release the **m** button until the correct minute is shown
19. Set the timer to the time you want to start brewing.
20. Press the PROG button. "PROG" will flash on the display.
 - a) Press and release the **h** button until the correct hour is shown
 - b) Press and release the **m** button until the correct minute is shown

If you don't press either the h or m button within 5 seconds, the coffee maker will revert to "normal", and the time will show. You'll have to press the PROG button, and start again.

21. Press the AUTO button. The AUTO light will come on, and "AUTO" will show on the display.
22. When the set time is reached, the AUTO light will go off, the ☺ light will come on, the display will change from "AUTO" to "ON", and brewing will start.
23. If you want to cancel the timer before brewing has started, press the AUTO button.
24. If you want to stop the coffee maker while it's brewing, press the ☺ button.

FINISHED

25. Press the  button. The  light will go off.
26. Unplug, and let the appliance and carafe cool down fully before cleaning, or for about 10 minutes before refilling.

AUTO SHUT-OFF

27. Around 2 hours after after brewing, the coffee maker will automatically shut off.
If left for longer than an hour, chemical changes in the coffee liquor start to affect the flavour. It's best to pour it away and make a fresh pot.

A QUICK CUP

28. If you want a quick cup of coffee before the brewing cycle has finished:
 - a. You can remove the carafe at any time.
 - b. To prevent the filter holder overflowing, replace the carafe on the hotplate within about 20 seconds.

CARE AND MAINTANANCE

- Unplug the appliance and let it cool down before cleaning or storing away.
- Use the grip to open the lid.
- Use the handles on the sides of the filter holder to lift it out.
- Tip the contents of the filter holder into the bin.
- You may clean the carafe and filter holder in warm soapy water. Rinse thoroughly afterwards, to remove all traces of soap.
- Clean the outside surfaces of the appliance with a damp cloth.
- Align the tab at the back of the filter holder with the slot at the back of the coffee maker, and lower the filter holder back into the coffee maker.
- Close the lid.
- Don't put any part of the appliance in a dishwasher.

DESCALING

- Scale build-up will cause the element to overheat, reducing its working life
- Descale regularly.
- Use a proprietary brand of descaler suitable for use in plastic-bodied products. Follow the instructions on the package of descaler. Products returned under guarantee with faults due to scale will be subject to a repair charge.

CLEANING AND MAINTENANCE

- Unplug the appliance and let it cool down before cleaning or storing away.
- This appliance is for household use only and is not user-serviceable.
- Do not open or change any parts by yourself. Please refer to a qualified electrical service department or return to the supplier if servicing is necessary.
- Always remember to unplug the unit from the electrical outlet when not in use and before cleaning. Ensure that the speed control is set to “0”.
- It is much easier to clean the accessories directly after they have been used. Wash them in warm, soapy water, rinse and dry well.
- The body of the appliance and the stand should be cleaned with a damp cloth. Do not let water enter the appliance or the stand.
- Do not use bleach or other abrasive substance or solvents to clean your appliance as it can be damaging to the finish.
- Do not immerse the appliance in water or any other liquid, or hold it under a running tap to clean.
- To remove stubborn spots/marks, wipe the surfaces with a cloth slightly dampened in soapy water or mild non-abrasive cleaner. Rinse and dry a clean, dry, soft cloth.

STORING THE APPLIANCE

- Unplug the unit from the wall outlet and clean all the parts as instructed above. Ensure that all parts are dry before storing.
- Store the appliance in its box or in a clean, dry place.
- Never store the appliance while it is still wet or dirty.
- Never wrap the power cord around the appliance.

SERVICING THE APPLIANCE

There are no user serviceable parts in this appliance. If the unit is not operating correctly, please check the following:

- You have followed the instructions correctly
- That the unit has been wired correctly and that the wall socket is switched on.
- That the mains power supply is ON.
- That the plug is firmly in the mains socket.

If the appliance still does not work after checking the above:

- Consult the retailer for possible repair or replacement. If the retailer fails to resolve the problem and you need to return the appliance, make sure that:

- The unit is packed carefully back into its original packaging.
- Proof of purchase is attached.
- A reason is provided for why it is being returned.

If the supply cord is damaged, it must be replaced by the manufacturer or an authorised service agent, in order to avoid any hazard. If service becomes necessary within the warranty period, the appliance should be returned to an approved Tedelex Trading (Pty) Limited service centre. Servicing outside the warranty period is still available, but will, however, be chargeable.

CHANGING THE PLUG

Should the need arise to change the fitted plug, follow the instructions below.

This unit is designed to operate on the stated current only. Connecting to other power sources may damage the appliance. Connect a three-pin plug as follows:

The wires in this mains lead are coloured in accordance with the following code:

WARNING: THIS APPLIANCE MUST BE EARTHED

Always ensure the three-pin plug is connected as follows:

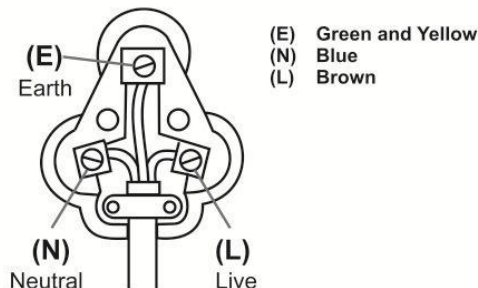

**PLEASE AFFIX YOUR PROOF OF PURCHASE/RECEIPT HERE
IN THE EVENT OF A CLAIM UNDER WARRANTY THIS RECEIPT MUST BE PRODUCED.**

WARRANTY

1. Tedex Trading (Pty) Limited (“Tedex”) warrants to the original purchaser of this product (“the customer”) that this product will be free of defects in quality and workmanship which under normal personal, family or household use and purpose may manifest within a period of 1 (one) year from the date of purchase (“warranty period”).
2. Where the customer has purchased a product and it breaks, is defective or does not work properly for the intended purpose, the customer must notify the supplier from whom the customer bought the product (“the supplier”) thereof within the warranty period. Any claim in terms of this warranty must be supported by a proof of purchase. If proof of purchase is not available, then repair, and/or service charges may be payable by the customer to the supplier.
3. The faulty product must be taken to the supplier’s service centre to exercise the warranty.
4. The supplier will refund, repair or exchange the product in terms of this warranty subject to legislative requirements. This warranty shall be valid only where the customer has not broken the product himself, or used the product for something that it is not supposed to be used for. The warranty does not include and will not be construed to cover products damaged as a result of disaster, misuse, tamper, abuse or any unauthorised modification or repair of the product.
5. This warranty will extend only to the product provided at the date of the purchase and not to any expendables attached or installed by the customer.
6. If the customer requests that the supplier repairs the product and the product breaks or fails to work properly within 3 (three) months of the repair and not as a result of misuse, tampering or modification by or on behalf of the customer, then the supplier may replace the product or pay a refund to the customer.
7. The customer may be responsible for certain costs where products returned are not in the original packaging, or if the packaging is damaged. This will be deducted from any refund paid to the customer.

TEDELEX TRADING (PTY) LTD (JOHANNESBURG)

JOHANNESBURG

TEL NO. (011) 490-9600

CAPE TOWN

TEL NO. (021) 552-5161

DURBAN

TEL NO. (031) 792-6000

www.amap.co.za

Parabéns por ter comprado a nossa Máquina de café vermelha da Russell Hobbs. Cada unidade é fabricada de forma a garantir segurança e fiabilidade. Antes de utilizar este aparelho pela primeira vez, leia o manual de instruções atentamente e guarde-o para futura referência.

CARACTERÍSTICAS DA MÁQUINA DE CAFÉ VERMELHA DA RUSSELL HOBBS

Controlo electrónico com relógio LCD

Modo de preparação instantânea e função de atraso de tempo de preparação de 24 horas

Indicações LED “Auto” e “On” (Ligada)

Funcionalidade de aroma: para um sabor máximo, definir para preparar 1-4 ou 5-12 copos

Suporte do filtro permanente e simples de levantar da base

Jarro de 12 copos

Função anti-pingos

Capacidade: 12 copos

1000 W, 220 - 240 V

SALVAGUARDAS IMPORTANTES:

Quando utilizar qualquer aparelho elétrico, deve seguir sempre as precauções de segurança básicas, incluindo o seguinte:

1. Leia atentamente as instruções antes de utilizar qualquer aparelho.
2. Certifique-se sempre de que a tensão na etiqueta de classificação corresponde à tensão da corrente elétrica na sua residência.
3. A operação incorreta e utilização imprópria podem danificar o aparelho e causar lesões no utilizador.
4. O aparelho destina-se apenas a utilização doméstica. A utilização comercial invalida a garantia e o fornecedor não pode ser responsabilizado por lesões ou danos causados quando o aparelho for utilizado para qualquer outra finalidade diferente da prevista.
5. Evite qualquer contacto com as peças em movimento.
6. Este aparelho não se destina a ser utilizado por pessoas (incluindo crianças) com capacidades físicas, sensoriais ou mentais reduzidas, ou com falta de experiência e conhecimentos, a não ser que tenham sido supervisionados ou ensinados a utilizar o aparelho por uma pessoa responsável pela sua segurança.

7. As crianças devem ser supervisionadas para garantir que não brincam com o aparelho.
8. Verifique o cabo de alimentação e a ficha regularmente para verificar a existência de quaisquer danos. Se o cabo ou a ficha estiverem danificados, devem ser substituídos pelo fabricante ou por uma pessoa qualificada de forma a evitar um perigo elétrico.
9. Não utilize o aparelho se este tiver sido deixado cair ou estiver danificado de qualquer forma. Em caso de danos, devolva a unidade para verificação e/ou reparação por parte de um agente de assistência autorizado.
10. Para reduzir o risco de choque elétrico, não mergulhe ou exponha o conjunto do motor, ficha ou cabo de alimentação em água ou em qualquer outro líquido.
11. Nunca coloque a unidade dentro de água ou qualquer outro líquido para fins de limpeza.
12. Remova a ficha da tomada ao agarrar na ficha. Não puxe pelo cabo para desligar o aparelho da corrente elétrica. Desligue sempre a unidade quando esta não estiver a ser utilizada, antes de limpar ou quando adicionar ou remover peças.
13. A utilização de acessórios não recomendados ou fornecidos pelo fabricante pode resultar em lesões, incêndios ou choque elétrico.
14. É fornecido um cabo pequeno para reduzir os riscos resultantes de ficar preso ou de tropeçar num cabo maior.
15. Não deixe o cabo suspenso pela extremidade de uma mesa ou balcão. Certifique-se de que o cabo não se encontra numa posição em que possa ser puxado inadvertidamente.
16. Não permita que o cabo toque em superfícies quentes e não o coloque sobre ou perto de uma caldeira elétrica ou a gás quente ou num forno aquecido.
17. Não utilize o aparelho sobre uma superfície de cozimento a gás ou elétrica ou sobre ou perto de uma chama.
18. A utilização de uma extensão com este aparelho não é recomendada. No entanto, caso seja necessário utilizar uma ficha de extensão, certifique-se de que a ficha é adequada para o consumo de energia do aparelho para evitar o sobreaquecimento do cabo da extensão, aparelho ou tomada. Não coloque o cabo da extensão numa posição em que possa ser puxada por crianças ou animais ou que possibilite o tropeçamento.

19. Este aparelho não é adequado para ser utilizado no exterior. Não utilize este aparelho para outra finalidade diferente da prevista.
20. NÃO transporte o aparelho pelo cabo de alimentação.
21. Não deixar este aparelho não supervisionado durante a utilização. Desligue sempre a unidade quando não estiver a ser utilizada ou antes de limpar.
22. Utilize sempre o aparelho numa superfície suave, uniforme e estável. Não coloque a unidade numa superfície quente.
23. Certifique-se de que o interruptor está na posição "Off" (desligado) após cada utilização.
24. O fabricante não aceita responsabilidade por qualquer dano ou lesão causados devido a uma utilização imprópria ou incorreta ou a reparações realizadas por pessoal não autorizado.
25. Em caso de problemas técnicos, desligue a máquina e não tente repará-la você próprio. Devolva o aparelho a um agente de assistência autorizado para verificação, ajuste ou reparação. Insista sempre em utilizar peças sobresselentes originais. O não cumprimento das precauções e instruções acima poderá afetar o funcionamento seguro desta máquina.

DIAGRAMA DE PEÇAS

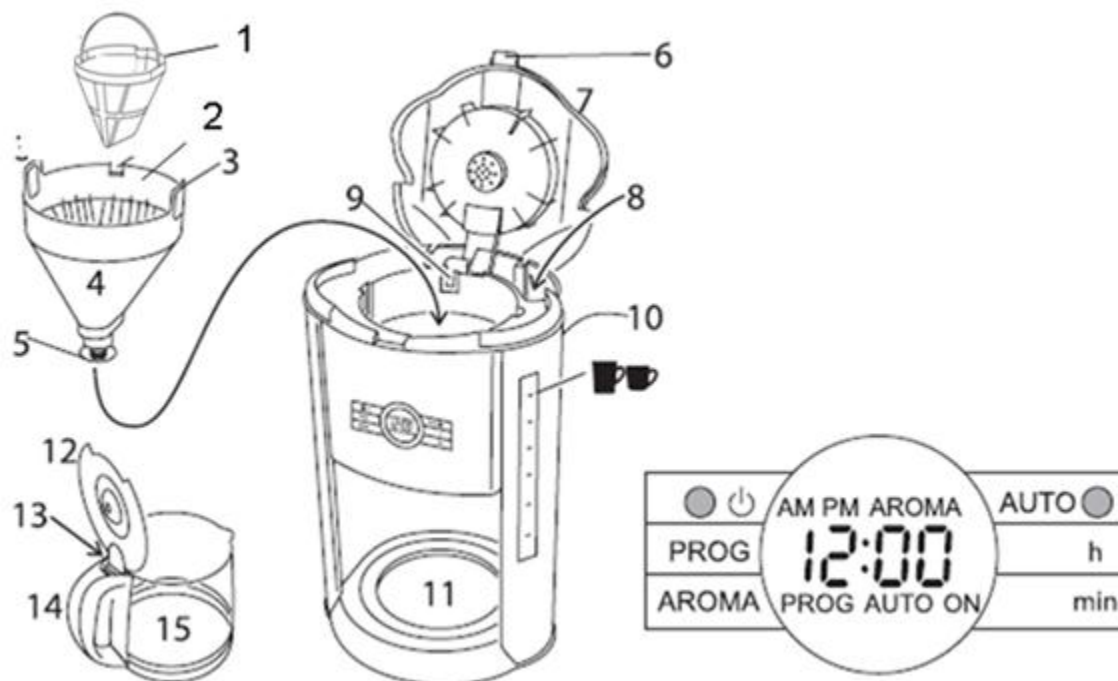

1. Filtro permanente
2. Aba
3. Pega
4. Suporte do filtro
5. Válvula anti-pingos
6. Punho
7. Tampa
8. Água

9. Ranhura
10. Excedente
11. Placa quente
12. Tampa
13. Pressionar
14. Pega
15. Jarro

INSTRUÇÕES DE FUNCIONAMENTO:

Antes de utilizar o aparelho pela primeira vez:

- Encha o reservatório até à marca  e ligue o aparelho sem café.
- Deixe a máquina de café arrefecer, elimine a água e depois utilize-a normalmente.



Encher o reservatório:

1. Retire o jarro da placa quente.
2. Utilize o punho para abrir a tampa e exponha o reservatório.
3. Utilize o jarro para encher o reservatório para evitar encher em demasia.
 - a. Pressione a alavanca na parte posterior da tampa do jarro, por cima da pega para abrir a tampa do jarro.
4. Encha com, pelo menos, 2 copos de água, mas não acima da marca .
5. Coloque café moído filtrado no filtro. A quantidade irá variar dependendo do tipo de café e gosto individual, mas sugerimos duas colheres de chá redondas por copo de água.
6. Feche a tampa.
7. Coloque o jarro na placa quente.



Ligar a máquina

8. Certifique-se de que a ficha está ligada à tomada de alimentação.



Utilizar a máquina

9. Ignore o relógio.
10. Se está a fazer menos de 5 copos de café, pressione o botão AROMA, para ligar a função de concentração da preparação. Irá aparecer AROMA no visor.
11. Pressione o botão . A luz  acende-se e “ON” (LIGADO) será apresentado no visor.
12. Pouco tempo depois, o café começa a sair para o jarro.
13. Quando está concluído, a placa quente mantém o jarro quente.
14. O relógio retém as suas definições até que a máquina de café seja desligada.



Utilizar a máquina utilizando o temporizador:

15. O visor apresenta AM para a manhã e PM para a tarde.
16. Verifique se a luz  está apagada. Caso contrário, pressione o botão  para a apagar.
17. Se está a fazer menos de 5 copos de café, pressione o botão AROMA, para ligar a função de concentração da preparação. Irá aparecer AROMA no visor.
18. Defina o relógio para a hora correcta.
 - a. Pressione e liberte o botão **h** até que a hora correcta seja apresentada
 - b. Pressione e liberte o botão **m** até que o minuto correcto seja apresentado
19. Defina o temporizador para a hora que pretende iniciar a preparação.
20. Pressione o botão PROG. "PROG" começa a piscar no visor.
 - a. Pressione e liberte o botão **h** até que a hora correcta seja apresentada
 - b. Pressione e liberte o botão **m** até que o minuto correcto seja apresentado

Se não pressionar o botão h ou m dentro de 5 segundos, a máquina de café irá reverter para “normal” e a hora é apresentada. Tem de pressionar o botão PROG e iniciar novamente.

21. Pressione o botão AUTO. A luz AUTO acende-se e “AUTO” é apresentado no visor.
22. Quando a hora definida é alcançada, a luz AUTO desliga-se, a luz  acende-se, o visor muda de “AUTO” para “ON” (LIGADO) e a preparação começa.
23. Se pretende cancelar o temporizador antes de a preparação ter iniciado, pressione o botão AUTO.
24. Se pretende parar a máquina de café enquanto está a preparar o café, pressione o botão .

CONCLUSÃO

25. Pressione o botão  . A luz  apaga-se.
26. Desligue a máquina e deixe o aparelho e o jarro arrefecerem totalmente antes de limpar ou durante cerca de 10 minutos antes de voltar a encher.

DESLIGAMENTO AUTOMÁTICO

27. Cerca de 2 horas após a preparação, a máquina de café desliga-se automaticamente.

Se for deixada ligada durante mais de uma hora, as alterações químicas no licor do café começam a afectar o sabor. É melhor eliminar o conteúdo e fazer um bule fresco.

UM COPO RÁPIDO

28. Se pretende um copo rápido de café antes de o ciclo de preparação ter concluído:
- a. Pode remover o jarro a qualquer altura.
 - b. Para prevenir a sobrecarga do suporte do filtro, coloque novamente o jarro na placa quente dentro de 20 segundos.

CUIDADOS E MANUTENÇÃO

- Desligue o aparelho e deixe arrefecer antes de a limpar e guardar.
- Utilize o punho para abrir a tampa.
- Utilize as pegas nos lados do suporte do filtro para o levantar.
- Verta os conteúdos do suporte do filtro para o lixo.
- Pode limpar o jarro e o suporte do filtro em água quente com detergente. Enxagúe bem depois para remover todos os vestígios de detergente.
- Limpe as superfícies externas do aparelho com um pano humedecido.
- Alinhe a aba na parte posterior do suporte do filtro com a ranhura na parte posterior da máquina de café e baixe o suporte do filtro para o colocar na máquina de café.
- Feche a tampa.
- Não coloque nenhuma parte do aparelho numa máquina de lavar louça.

DESCALCIFICAÇÃO

- A acumulação de calcário fará com que o elemento sobreaqueça, reduzindo a sua vida útil
- Descalcifique com regularidade.
- Utilize uma marca proprietária de descalcificante adequada para utilizar em produtos com estrutura de plástico. Siga as instruções indicadas na embalagem do descalcificante. Os produtos devolvidos ao abrigo da garantia com avarias devido ao calcário estarão sujeitos a um custo de reparação.

LIMPEZA E MANUTENÇÃO

- Desligue o aparelho e deixe arrefecer antes de a limpar e guardar.
- Este aparelho destina-se apenas a utilização doméstica e não é reparável pelo utilizador.
- Não abra nem substitua quaisquer peças. Consulte um departamento de apoio elétrico qualificado ou devolva o aparelho ao fornecedor, caso seja necessário repará-lo.
- Nunca se esqueça de desligar a unidade da tomada elétrica quando não está a ser utilizado e antes de limpar. Certifique-se de que o controlo de velocidade está na posição “0”
- É muito mais simples limpar os acessórios imediatamente depois de serem utilizados. Lave-os com água quente e detergente, enxague e seque bem.
- O corpo do aparelho e o suporte devem ser limpos com um pano humedecido. Não deixe entrar água no aparelho ou no suporte.
- Não utilize lixívia ou outra substância abrasiva ou solventes para limpar o aparelho, uma vez que poderá danificar o acabamento.
- Nunca mergulhe o aparelho em água ou em qualquer outro líquido nem o coloque debaixo de água a correr para o limpar.
- Para remover manchas/marcas persistentes, limpe a superfície com um pano ligeiramente humedecido em água com detergente ou agente de limpeza suave não abrasivo. Enxague e seque completamente com um pano macio.

GUARDAR O APARELHO

- Desligue a unidade da tomada e limpe todas as peças conforme instruído acima. Certifique-se de que todas as peças estão secas antes de guardar.
- Guarde o aparelho na sua embalagem num local limpo e seco.
- Nunca guarde o aparelho enquanto estiver molhado ou sujo.
- Nunca enrole o cabo de alimentação à volta do aparelho.

REPARAÇÃO DO APARELHO

O aparelho não contém componentes que possam ser reparados pelo utilizador. Se a unidade não estiver a funcionar corretamente, verifique o seguinte:

- Se seguiu as instruções corretamente.
- Se a unidade foi devidamente ligada e se a tomada de parede está ligada.
- Se a fonte de alimentação elétrica está ligada.
- Se a ficha está firmemente encaixada na tomada elétrica.

Se o aparelho continuar sem funcionar depois de verificar os itens acima:

- Consulte o revendedor para uma possível reparação ou substituição. Se o revendedor não for capaz de resolver o problema e necessitar de devolver o aparelho, certifique-se de que:

- A unidade está devidamente embalada na sua embalagem original.
- Apresenta uma prova de compra.
- É fornecida uma razão para a devolução.

Se o cabo de alimentação estiver danificado, deve ser substituído pelo fabricante ou por um agente de assistência autorizado de forma a evitar qualquer perigo. Caso seja necessário reparar o aparelho dentro do período de garantia, o aparelho deve ser devolvido a um centro de assistência da Tedalex Trading (Pty) Ltd aprovado. A reparação fora do período de garantia continua a ser possível, mas, contudo, será cobrada.

SUBSTITUIÇÃO DA FICHA

Cumpra com as instruções seguintes caso seja necessário substituir a ficha.
Esta unidade destina-se a operar apenas na corrente indicada. A ligação a outras fontes de alimentação poderá danificar o aparelho. Ligue uma ficha de três pinos da seguinte maneira:

Os fios neste terminal de alimentação estão coloridos de acordo com o seguinte código:

AVISO: ESTE APARELHO DEVE ESTAR LIGADO À TERRA
(Certifique-se sempre de que a ficha de três pinos está ligada da seguinte maneira:)

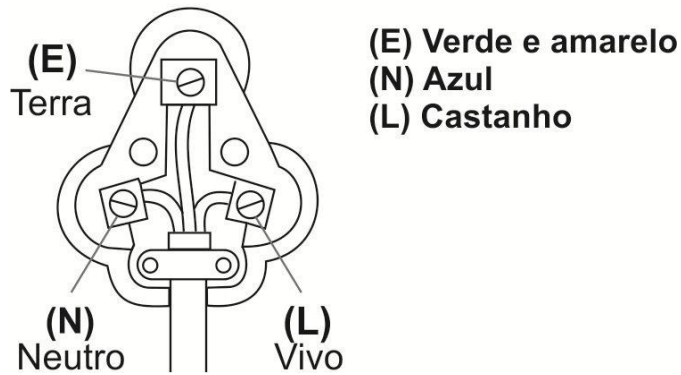

**ANEXE A SUA PROVA DE COMPRA/RECIBO AQUI
EM CASO DE RECLAMAÇÃO AO ABRIGO DE GARANTIA, É NECESSÁRIO PRODUIR ESTE
RECIBO.**

GARANTIA

1. A Tedelex Trading (Pty) Limited ("Tedelex") garante ao comprador original deste produto ("o cliente") que este produto não apresenta defeitos de material e fabrico que se manifestam na utilização normal pessoal, familiar ou doméstica num período de 1 (um) ano desde a data de compra ("período de garantia").
2. No caso de um cliente comprar um produto e este se quebrar, apresentar defeitos ou não funcionar corretamente para a finalidade prevista, o cliente tem de notificar o fornecedor ao qual comprou o produto ("o fornecedor") desse fato dentro do período de garantia. Qualquer reclamação nos termos da garantia deve ser acompanhada por uma prova de compra. Caso não esteja disponível uma prova de compra, então as despesas da reparação e/ou manutenção poderão ter de ser pagas pelo cliente ao fornecedor.
3. O produto avariado tem de ser devolvido ao centro de assistência do fornecedor para aplicar a garantia.
4. O fornecedor irá reembolsar, reparar ou trocar o produto nos termos desta garantia, sujeito aos requisitos legislativos. Esta garantia será válida apenas quando o cliente não tiver quebrado ele próprio o produto ou utilizado o produto para outro fim que não o previsto. A garantia não inclui e não será interpretada como abrangendo produtos danificados como resultado de um desastre, utilização imprópria, manipulação, abuso ou qualquer modificação não autorizada ou reparação do produto.
5. Esta garantia aplicar-se-á apenas ao produto fornecido na data de compra e não a quaisquer acessórios incluídos ou instalados pelo cliente.
6. Se o cliente solicitar que o fornecedor repare o produto e o produto se quebrar ou não funcionar corretamente nos 3 (três) meses após a reparação, considerando que não seja resultado de utilização imprópria, manipulação ou modificação por ou em nome do cliente, então o fornecedor poderá substituir o produto ou pagar um reembolso ao cliente.
7. O cliente poderá ser responsável por certos custos quando os produtos devolvidos não estiverem na embalagem original, ou caso a embalagem esteja danificada. Este custo será deduzido de qualquer reembolso pago ao cliente.

TEDELEX TRADING (PTY) LTD (JOANESBURGO)

JOANESBURGO
CIDADE DO CABO
DURBAN

N.º TEL. +2711 490-9600
N.º TEL. +2721 552-5161
N.º TEL. +2731 792-6000

www.amap.co.za

Félicitations pour l'achat de notre cafetière rouge Russell Hobbs. Chaque unité est fabriquée afin de d'assurer la sécurité et la fiabilité. Avant d'utiliser cet appareil pour la première fois, merci de lire le manuel avec soin et de le garder à titre de référence.

LES CARACTERISTIQUES DE LA CAFETIERE ROUGE RUSSELL HOBBS

Contrôle électronique avec horloge LCD

Distribution de café instantanée, et fonction d'alarme de 24 heures pour l'infusion du café

Indications LED « Auto » et « Marche »

Caractéristique « arôme » : afin d'obtenir un maximum d'arôme, réglez l'infusion du café sur 1-4, ou 5-12 tasses

Porte-filtre permanent, et panier facile à enlever

Carafe en verre pour 12 tasses

Dispositif anti-gouttes

Capacité : 12 tasses

1000 W, 220 - 240 V

GARANTIES IMPORTANTES

Lors de l'utilisation de n'importe quel appareil électrique, des précautions de sécurité élémentaires devraient toujours être suivies, ainsi que les points suivants :

1. Merci de lire les instructions avec attention avant d'utiliser tout appareil quel qu'il soit.
2. Toujours vous assurer que le voltage indiqué sur la plaque signalétique correspond aux voltages principaux dans votre maison.
3. Une opération incorrecte et une utilisation inappropriée peuvent endommager l'appareil et entraîner des blessures pour l'utilisateur.
4. L'appareil est destiné à uniquement à un usage domestique. Une utilisation commerciale annule la garantie et le fournisseur ne peut pas être tenu pour responsable des blessures ou des dommages causent lors de l'utilisation de l'appareil pour tout autre usage que celui auquel il est destiné.
5. Eviter tout contact avec les parties mobiles.

6. Cet appareil n'est pas destiné aux personnes (y compris les enfants) dont les capacités physiques, sensorielles et intellectuelles sont limitées, ou qui ont un manque d'expérience et de connaissances à moins qu'elles n'aient été supervisées ou qu'elles aient reçu des instructions sur l'utilisation de l'appareil par une responsable de leur sécurité.
7. Les enfants devraient être surveillés pour s'assurer qu'ils ne jouent pas avec l'appareil.
8. Vérifier le cordon d'alimentation et brancher régulièrement pour éviter que le cordon ne soit endommagé. Si le cordon ou la prise sont endommagés, ils doivent être remplacés par le fabricant ou par une personne qualifiée afin d'éviter un danger électrique.
9. Ne pas utiliser l'appareil s'il est tombé ou s'il a été endommagé de quelque manière que ce soit. En cas de dommage, rapporter l'unité pour un examen et / ou une réparation par un agent de maintenance agréé.
10. Pour éviter le risqué de choc électrique, ne pas immerger ou exposer l'ensemble du moteur, la prise, ou le cordon d'alimentation dans l'eau ou bien dans tout autre liquide.
11. Ne jamais immerger l'unité dans l'eau ou dans tout autre liquide pour le nettoyer.
12. Retirer la fiche de la prise en tenant la fiche. Ne pas tirer sur le cordon pour déconnecter l'appareil du secteur. Toujours débrancher l'unité lorsqu'elle n'est pas utilisée, avant le nettoyage ou lors de l'ajout ou du retrait de parties.
13. L'utilisation d'accessoires se fixant à l'unité qui ne sont ni recommandés ou fournis par le fabricant pourrait entraîner des blessures, un incendie ou un choc électrique.
14. Un cordon court est fourni pour réduire les risques résultant d'un entremêlement, ou de trébuchement sur ce dernier.
15. Ne pas laisser le cordon dépasser du bord de la table ou du comptoir. S'assurer que le cordon n'est pas dans une position où il peut être tiré par inadvertance.
16. Ne pas laisser le cordon toucher des surfaces chaudes et ne pas le placer sur ou près d'un réchaud à gaz ou électrique ou d'un four chaud.
17. Ne pas utiliser l'appareil sur une plaque à gaz ou électrique ou au-dessus d'une flamme.
18. L'utilisation d'un cordon d'extension avec cet appareil n'est pas recommandée. Cependant, s'il s'avère nécessaire d'utiliser une rallonge électrique qui est

- adaptée à la consommation d'énergie de l'appareil, afin d'éviter le surchauffement du cordon d'extension, de l'appareil ou de la prise de courant. Ne pas mettre la rallonge dans une position où elle peut être tirée par des enfants, ou des animaux, ou bien où ils risquent de trébucher dessus.
19. Cet appareil n'est pas recommandé pour un usage extérieur. Ne pas utiliser cet appareil pour quoique ce soit d'autre que l'utilisation à laquelle il est destiné.
 20. NE PAS porter l'appareil en le prenant par le cordon d'alimentation.
 21. Ne pas laisser cet appareil sans surveillance pendant son utilisation. Débrancher toujours l'unité lorsqu'elle n'est pas utilisée, ou avant de la nettoyer.
 22. Faire toujours fonctionner l'appareil sur une surface régulière et stable. Ne pas placer l'unité sur une surface chaude.
 23. S'assurer que l'interrupteur est en position « ARRET » après chaque utilisation.
 24. Le fabricant n'accepte de prendre aucune responsabilité pour tout dommage ou blessure que ce soit, qui seraient dues à une utilisation incorrecte ou inappropriée, ou celle de réparations exécutées par un personnel non-agréé.
 25. En cas de problèmes techniques, éteindre la machine et ne pas essayer de la réparer vous-même. Renvoyer l'appareil à un service de maintenance habilité pour un examen, un ajustement ou pour une réparation. Insister toujours pour que les pièces détachées d'origines soient utilisées. Le non-respect avec les précautions et les instructions mentionnées ci-dessus pourrait empêcher le bon fonctionnement de cette machine.

SCHEMA DES PIECES

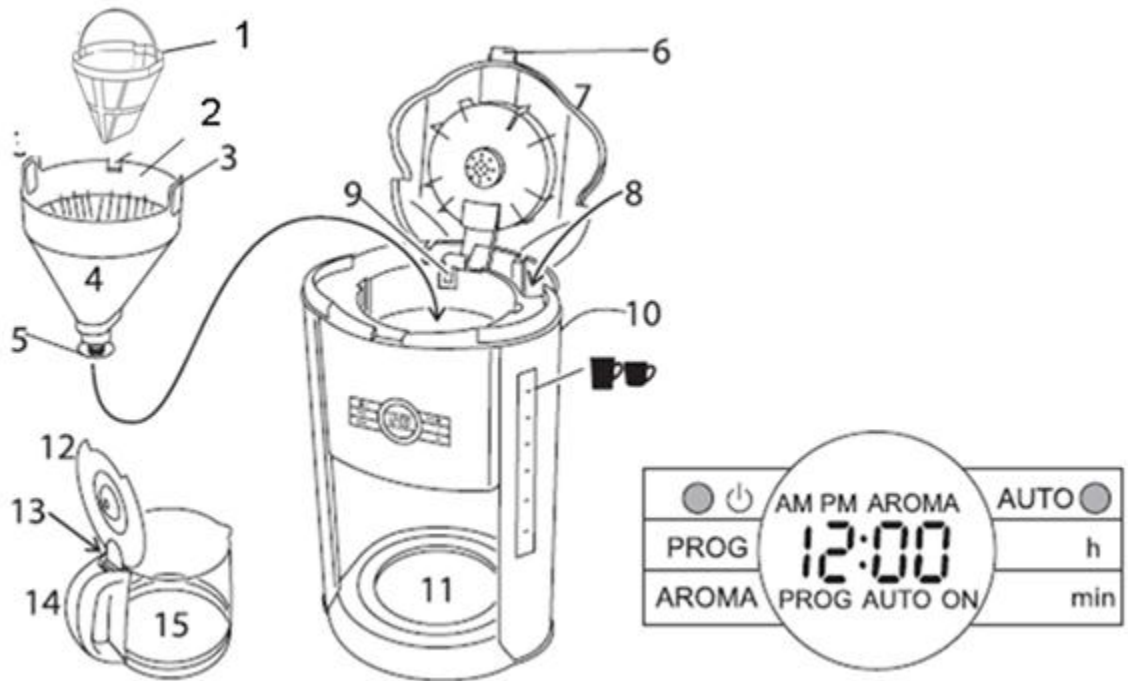

- | | |
|----------------------------|------------------------|
| 1. Filtre permanent | 9. Fente |
| 2. Languette | 10. Débordement |
| 3. Poignée | 11. Plaque chauffante |
| 4. Porte-filtre | 12. Couvercle |
| 5. Dispositif anti-gouttes | 13. Bouton d'ouverture |
| 6. Poignée | 14. Poignée |
| 7. Couvercle | 15. Carafe |
| 8. Eau | |

INSTRUCTIONS D'UTILISATION :

Avant d'utiliser l'appareil pour la première fois :

- Remplissez le réservoir jusqu'à la marque  et faites fonctionner l'appareil sans café.
- Laissez la cafetière refroidir, jetez l'eau, puis utilisez-la normalement.



Remplissage du réservoir :

1. Retirez la carafe de la plaque chauffante.
2. Utilisez la poignée pour ouvrir le couvercle et pour exposer le réservoir.
3. Utilisez la carafe pour remplir le réservoir, afin d'éviter de trop le remplir.
 - a. Appuyez sur le levier situé à l'arrière du couvercle de la carafe, en-dessous de la poignée, afin d'ouvrir le couvercle de la carafe.
4. Remplir avec au moins deux tasses d'eau, mais ne dépassez pas la marque .
5. Mettez du café moulu dans le filtre. Le volume dépendra du type de café et du goût personnel, mais nous suggérons deux cuillères à thé bombées par tasse d'eau.
6. Refermez le couvercle.
7. Replacez la carafe sur la plaque chauffante.



Allumage de la machine

8. Assurez-vous que la fiche a été branchée dans la prise électrique.



Faire fonctionner la machine

9. Ne tenez pas compte de l'horloge.
10. Si vous faites moins de 5 tasses de café, appuyez sur le bouton AROMA et allumez la fonction intensité de l'infusion. AROMA s'affichera.
11. Appuyez sur le bouton . Le témoin  s'allumera, et « MARCHE » apparaîtra sur l'affichage.
12. Juste après, le café commencera à s'égoutter dans la carafe.
13. Lorsque le café est passé, la plaque chauffante conservera le café au chaud.
14. L'horloge gardera ses réglages jusqu'à ce que la cafetière soit débranchée.

Faire fonctionner la machine en utilisant la minuterie :

15. L'affichage montrera AM pour le matin et PM pour l'après-midi.
16. Vérifiez que le témoin  est éteint. S'il ne l'est pas, appuyez sur le bouton  pour l'éteindre.
17. Si vous faites moins de 5 tasses de café, appuyez sur le bouton AROMA et allumez la fonction intensité de l'infusion. AROMA s'affichera.
18. Réglez l'horloge sur l'heure correcte.
 - a. Appuyez puis relâchez le bouton **h**, jusqu'à ce que l'heure exacte s'affiche
 - b. Appuyez et relâchez le bouton **m**, jusqu'à ce que la minute exacte s'affiche
19. Réglez la minuterie, si vous souhaitez commencer à préparer du café.
20. Appuyez le bouton PROG. « PROG » clignotera sur l'affichage.
 - a. Appuyez puis relâchez le bouton **h**, jusqu'à ce que l'heure exacte s'affiche
 - b. Appuyez et relâchez le bouton **m**, jusqu'à ce que la minute exacte s'affiche

Si vous appuyez soit sur le bouton h ou m, dans les 5 secondes, la cafetière retournera sur « normal », et la durée s'affichera. Vous devrez le bouton PROG, et recommencer.

21. Appuyez sur le bouton AUTO. Le témoin AUTO s'allumera et « AUTO » apparaîtra sur l'affichage.
22. Lorsque la durée réglée est atteinte, le témoin AUTO s'éteindra, le témoin  s'allumera, l'affichage passera « d'AUTO » à « MARCHE », et le café commencera à passer.
23. Si vous souhaitez annuler la minuterie avant que la préparation du café n'ait commencé, appuyez sur le bouton AUTO.
24. Si vous voulez arrêter la cafetière pendant que le café passé, appuyez sur le bouton .

TERMINE

25. Appuyez sur le bouton . Le témoin  s'éteindra.

26. Débranchez et laissez l'appareil et la carafe refroidir complètement avant le nettoyage, ou pendant 10 minutes avant de le remplir à nouveau.

ARRÊT AUTOMATIQUE

27. Environ 2 heures après que le café ne soit passé, la cafetière s'éteindra automatiquement.

S'il est laissé plus d'une heure allumé, des changements chimiques dans la liqueur de café commencent à affecter le goût. Il vaut mieux le jeter et préparer une nouvelle cafetière.

UNE TASSE RAPIDEMENT

28. Si vous voulez rapidement une tasse avant que le café ne soit complètement passé :

- a. Vous pouvez retirer la carafe à n'importe quel moment.
- b. Pour éviter que le porte-filtre ne déborde, replacez la carafe dans les 20 secondes sur la plaque chauffante.

ENTRETIEN ET MAINTENANCE

- Débranchez l'appareil et laissez-le refroidir avant de le nettoyer et de le ranger.
- Utilisez la poignée pour ouvrir le couvercle.
- Utilisez les poignées sur les côtés du porte-filtre, pour l'enlever.
- Jetez le contenu du porte-filtre dans la poubelle.
- Vous pouvez nettoyer la carafe et le porte-filtre dans de l'eau chaude savonneuse. Rincez-les ensuite soigneusement afin de retirer toutes les traces de savon.
- Nettoyez les surfaces extérieures de l'appareil avec un chiffon humide.
- Alignez la languette située à l'arrière du porte-filtre avec la fente au dos de la cafetière, et abaissez le porte-filtre dans la cafetière.
- Refermez le couvercle.
- Ne mettez aucune partie de la cafetière dans le lave-vaisselle.

DETARTRE

- Le dépôt de tartre peut provoquer la surchauffe de l'appareil et réduire sa durée de vie
- Détartrez régulièrement.
- En utilisant un détartrant d'une marque déposée qui convienne aux produits dont le corps est en plastique. Suivez les instructions qui se trouvent sur l'emballage du détartrant. Les produits sous garantie, qui auront été renvoyés avec des défauts causés par le tartre seront sujets à des frais de réparation.

NETTOYAGE ET MAINTENANCE

- Débranchez l'appareil et laissez-le refroidir avant de le nettoyer et de le ranger.
- Cet appareil est destiné uniquement à un usage domestique et il ne peut pas être réparé par l'utilisateur.
- Ne pas ouvrir ou changer aucune des parties vous-même. Veuillez-vous référer auprès d'un service électrique qualifié ou renvoyer le batteur manuel au fournisseur si cela s'avère nécessaire pour son entretien.
- Souvenez-vous de toujours débrancher l'unité de la prise électrique lorsqu'elle n'est pas utilisée et avant de la nettoyer. S'assurer le contrôle de vitesse est réglé sur « 0 ».
- Il est plus facile de nettoyer les accessoires directement une fois qu'ils ont été utilisés. Les nettoyer dans de l'eau chaude et savonneuse, les rincer et bien les sécher.
- Le corps du appareil et le support devrait être nettoyés avec un chiffon humide. Ne pas laisser l'eau pénétrer dans l'appareil ou dans le support.
- Ne pas utiliser d'eau de javel ou d'autres substances abrasives ou encore d'autres solvants pour nettoyer votre appareil, car cela peut endommager le revêtement.
- Ne pas immerger l'appareil dans de l'eau ou dans tout autre liquide, et le maintenir sous un robinet pour le nettoyer.
- Pour enlever les tâches / marques résistantes, essuyer la surface avec un chiffon légèrement humidifié dans de l'eau savonneuse ou avec un nettoyant non abrasif doux. Rincer et nettoyer avec un chiffon propre, sec et doux.

RANGEMENT DE L'APPAREIL

- Débrancher l'unité de l'alimentation électrique et nettoyer les pièces comme il l'a été recommandé ci-dessus. S'assurer que toutes les pièces sont sèches avant de les ranger.
- Ranger l'appareil dans sa boîte ou bien dans un endroit propre et sec.
- Ne jamais ranger l'appareil s'il est encore humide ou sale.
- Ne jamais enrouler le cordon d'alimentation autour du appareil.

MAINTENANCE DE L'APPAREIL

Il n'existe pas de pièces dans cet appareil, dont la maintenance puisse être faite par l'utilisateur. Si l'unité ne fonctionne pas correctement, veuillez vérifier les points suivants :

- Vous avez correctement suivi les instructions.
- Que l'unité a été correctement connectée et que toutes les prises murales sont allumées.
- Que l'alimentation secteur est sur MARCHE.
- Que la fiche est solidement ancrée dans la prise de courant.

Si cet appareil ne fonctionne toujours pas après avoir vérifié les points énoncés ci-dessus :

Consulter un détaillant pour la possibilité d'une réparation ou bien d'un remplacement.

Si le détaillant ne réussit pas à résoudre le problème est que vous devez renvoyer l'appareil, assurez-vous que :

- L'unité est emballée avec soin dans son emballage d'origine.
- La preuve d'achat est jointe.
- La raison pour laquelle l'appareil est renvoyé.

Si le cordon d'alimentation est endommagé, il doit être remplacé par le fabricant ou par un agent de maintenance agréé, afin d'éviter tout danger. Si la maintenance devient nécessaire pendant la durée de la garantie, l'appareil devrait être renvoyé à

un centre de maintenance agréé par Tedelex Trading (Pty) Ltd. La maintenance au-delà de la garantie est toutefois possible, mais elle sera cependant facturée.

LE CHANGEMENT DE LA PRISE

Si la prise intégrée devait être changée, suivez les instructions ci-dessous.

Cette unité est uniquement conçue pour fonctionner au courant indiqué. La connexion à d'autres sources d'alimentation pourrait endommager l'appareil.

Connecter la prise à trois chiffres de la manière suivante :

Les fils de ce réseau sont colorés selon le code suivant :

AVERTISSEMENT : CET APPAREIL DOIT ÊTRE RACCORDE A UNE PRISE DE TERRE
(Il faut toujours s'assurer que la prise à trois fiches est connectée de la manière suivante :)

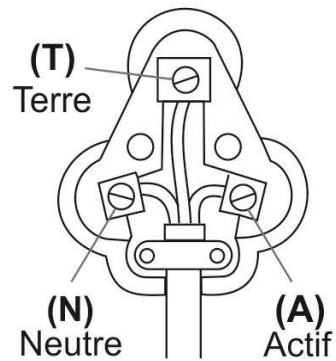

(T) Vert et jaune
(N) Bleu
(A) Marron

**VEUILLEZ APPOSER VOTRE PREUVE D'ACHAT / RECU ICI
EN CAS DE RECLAMATION PENDANT LA PERIODE DE GARANTIE CE RECUS DOIT ETRE
PRESENTE.**

GARANTIE

1. Tedelex Trading (Pty) Limited (« Tedelex ») garantie à l'acheteur d'origine de ce produit (« le client »), que ce dernier ne présentera pas de défauts de qualité, ni de fabrication qui dans le cadre d'une utilisation normale, familiale ou domestique pourrait apparaître en l'espace d'1 (d'une) année suivant la date d'achat (« période de garantie »).
2. Lorsque le client a acheté un produit qui se casse, présente des défauts ou qui ne fonctionne pas correctement pour l'utilisation pour laquelle il était destiné, le client doit signaler cela au fournisseur auprès duquel il a acheté le produit (« le fournisseur ») durant la période de garantie. Toute réclamation selon les conditions de la garantie doit être accompagnée d'une preuve d'achat. Si la preuve d'achat, n'est pas disponible, à ce moment-là, les frais de réparation et / ou d'entretien peuvent être à la charge du client vis-à-vis du fournisseur.
3. Un produit défectueux doit être rapporté au centre d'entretien du fournisseur pour faire jouer la garantie.
4. Le fournisseur remboursera, réparera ou échangera le produit selon les termes de cette garantie qui est assujettie aux exigences légales. Cette garantie devrait être valable uniquement quand le client n'a pas cassé lui-même l'appareil, ou utilisé ce dernier pour faire quelque chose pour lequel il n'était pas destiné. La garantie ne comprend pas et ne peut pas être saurait être considérée comme couvrant les dommages affectant l'appareil, qui seraient le résultat d'un accident, d'une mauvaise utilisation, d'une modification, d'un abus ou de toute modification ou réparation non-autorisée de l'appareil.
5. La garantie couvrira uniquement le produit fournit à la date d'achat et elle ne s'appliquera pas à toute pièces ajoutée ou installée par le client.
6. Si le client demande au fournisseur de réparer le produit et si le produit casse ou ne fonctionne pas correctement dans les 3 (trois) mois de la réparation, et si ceci n'est pas le résultat d'une mauvaise utilisation, à ce moment-là le fournisseur pourrait remplacer le produit ou rembourser le client.
7. Le client pourrait être tenu pour responsable de certains frais lorsque les produits ne sont pas renvoyés dans leur emballage d'origine, ou si l'emballage est endommagé. Ceci sera déduit de tout remboursement fait au client.

TEDELEX TRADING (PTY) LTD (JOHANNESBURG)

JOHANNESBURG
CAPE TOWN
DURBAN

TEL NO. +2711 490-9600
TEL NO. +2721 552-5161
TEL NO. +2731 792-6000

www.amap.co.za